



Rinnai 推奨品

※ 乾太くん専用 収納ユニット



NEW
乾太くんの排湿管を
美しく隠せる
「排湿管隠し」

NEW
乾太くん
9kgデラックスタイプも
ぴったり納まる
奥行きサイズ
を追加！

NEW
高さ縮小の
特注対応が可能
※1029 ~ 680 mm
(1mmピッチ)

毎日の洗濯をもっと快適に。

乾太くん上部の排湿管を美しく隠す「排湿管隠し」が新登場!
収納ユニットと合わせることで、統一感のあるランドリールームに。

※乾太くん専用収納ユニットとセットでお使いいただく製品です。排湿管隠し単体での設置はできません。

排湿管を隠さない場合



利便性を追求した高さ設計で、洗濯物の出し入れのストレスを解消!



乾太くん洗濯物を出し入れしやすい高さなので奥まで手が届きます。また洗濯物の取り忘れも防ぎます。



糸くずフィルターが奥にある機種でも手が届きやすく、お手入れがラクに!簡単に!



CHECK!

収納ユニットは、使い勝手のよいスライドカウンター、引き出し付きです。
収納ユニットについてはP3~▶

NEW

ランドリールームをもっとすっきり、
排湿管を美しく隠しながら、収納スペースもうまれます。



排湿管を隠した場合

(排湿管隠し：H=520 背面・天井抜きを設置)

さらに、排湿管を隠してインテリア性もアップ!



扉を開けた時でも、排湿管は見えません。排湿管を隠すメンテ板は簡単に着脱でき、メンテナンスも可能です。



排湿管を隠しながら、ストック品や水まわりの必需品も仕舞えます。※アイテムにより収納スペースが異なります。詳しくはP7をご覧ください。



排湿管隠しは、排湿管の取り付け方向にあわせて設置できます。
排湿管隠しについてはP7~▶

乾太くん専用収納ユニット

NEW

乾太くん9kgデラックスタイプも
ぴったり納まる奥行きサイズを追加!

人気のデラックスタイプからスタンダードタイプまで、乾太くんの設置が可能。
毎日使うランドリールーム、限られたスペースでも素敵にコーディネートできます。



利便性を追求した高さ設計で、洗濯物の出し入れのストレスを解消!



乾太くんに洗濯物を出し入れしやすい高さなので奥まで手が届きます。また洗濯物の取り忘れも防ぎます。



糸くずフィルターが奥にある機種でも手が届きやすく、お手入れがラクに!簡単に!

【EIDAI公式Instagram】

乾太くん専用収納ユニットの動画をご紹介しています。



収納ユニットひとつで洗濯から収納まで!

作業



洗濯後の濡れた洗濯物をネットから出したり仕分けたりに便利なスライドカウンター

仮置き



乾燥後の洗濯物を畳んだり、ハンガーに掛けたりする際の仮置きスペースにも

収納



タオルや下着、洗濯ネット等の収納に便利な引出し付き。ソフトクローズで静かに閉まります

整頓



足元のオープンスペースには脱衣かごやボールを収納でき、すっきり整頓

ランドリールームのコーディネートが広がる!

キャビネットカラー2柄、扉はキャビネットカラーと同色、もしくは木目柄(スキスムSカラー)よりお選びいただけます。



豊富なカラーバリエーションで、どんなインテリアにも馴染みます。



注：単色の扉カラーを選択の場合は、キャビネットカラーは扉と同色となります。

扉の木目方向は横目のみの設定です。印刷物と実物では色・材質感が違います。また同じ色記号でも製品・部材ごとに濃淡や木目など多少の違いがあります。ご容赦ください。

使いやすさのPOINT

洗濯機のタイプ(縦型・ドラム)を選ばず乾太くんを設置できるので、買い替え時も安心です。

質量や振動への耐久性確認済み

耐荷重60kgの丈夫なカウンター

乾太くん本体と濡れた洗濯物の重みも受け止める丈夫なカウンター。

リンナイのオプション設定品と同じ性能試験に合格しています

最適な高さ

手が届きやすく中が見やすい高さです。



最適な幅

収納ユニットの設置により、乾太くんのどのタイプを設置しても横幅+防火上必要な離隔距離(45mm以上)を確保できます。

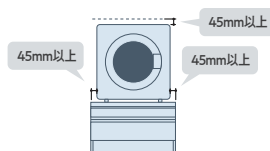

施工が簡単

ドライバーで固定するだけの簡単施工で、開梱～乾太くん設置までが約30分。(施工時間は当社測定であり目安のため、施工者の技能・手順によって異なります)



収納ユニットは壁と床にしっかりと固定。

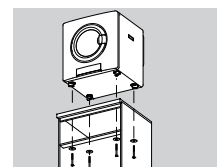

運転の振動や地震による乾太くんの落下を防ぐ「脚固定」ネジ付き。

ぴったり設置

... P.5.6

(幅木よけ、壁際設置時の見切り)



幅木よけ構造で、リフォームでも背面壁にぴったり設置。幅木よけのない仕様もございます。

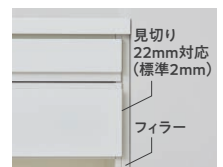

ドア枠ありの壁際設置時も、扉とドア枠がぶつかりません。

安全に設置できる奥行き

デラックスタイプからスタンダードタイプまで全ての乾太くんが安全に固定できます。奥行き740mmは、9・8kg用の乾太くんがぴったりと納まります。

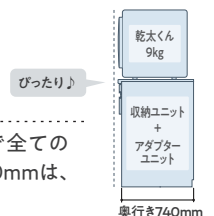

仕様・価格

乾太くん専用収納ユニットは、①ユニット本体+②カウンターの組み合わせです。

見切り仕様の場合は③フィラー、乾太くん9・8kg用 D740mmカウンター仕様の場合は④アダプターユニットが必要です。

乾太くん9・8kg用

① ユニット本体



・幅木よけなしをお選びください。

●扉とキャビネットが同色
(ホワイト柄またはチャコールグレー柄)の場合

AQKB-KNNF0750-●-DF

・カラー:ホワイト柄、チャコールグレー柄

●扉とキャビネットの色柄が異なる場合

AQKB-KNNF0750-●※-DF

・扉カラー:木目柄7カラー
・キャビネットカラー:ホワイト柄、チャコールグレー柄

¥58,000(税込み¥63,800)

・W750×D650×H1030mm
・引き出し1、スライドカウンター1
・扉表面:高圧メラミン
・キャビネット材質:木製
・下地材のある背面壁と床に固定してください

② カウンター

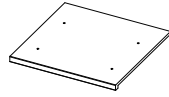

D740mm

AQKC-N0750-●-D740-R03

※見切りありの場合の品番は、**AQKC-N0770-●-D740-R03**になります

¥44,000(税込み¥48,400)

・W750(見切りあり770)×D740mm
・カラー:ホワイト柄、チャコールグレー柄
・扉表面:高圧メラミン
・乾太くんと固定するための貫通穴があいています

④ アダプターユニット

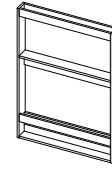

・イラストは幅木よけありの場合です。幅木よけなしも選べます。

AQKP-FB90-●-☆

品番表示の☆印には、幅木よけ有無の記号あり(TN)、なし(DF)が入ります

¥16,000(税込み¥17,600)

・間口方向:W750×D90×H1030mm
・カラー:ホワイト柄、チャコールグレー柄
・表面:化粧紙シート
・材質:木製

	パーツ名	品番		数量	品番		数量	価格
		扉とキャビネットが同色の場合			扉とキャビネットの色柄が異なる場合			
見切りなし 間口 750 mm	セット品番	AQZ-K07R03-●-◇			AQZ-K07R03-●※-◇			¥118,000(税込み¥129,800)
	ユニット本体	AQKB-KNNF0750-●-DF		1	AQKB-KNNF0750-●※-DF		1	¥58,000(税込み¥63,800)
	カウンター	AQKC-N0750-●-D740-R03		1	AQKC-N0750-●-D740-R03		1	¥44,000(税込み¥48,400)
	アダプターユニット	AQKP-FB90-●-☆		1	AQKP-FB90-●-☆		1	¥16,000(税込み¥17,600)
	パーツ名	品番		数量	品番		数量	価格
		扉とキャビネットが同色の場合			扉とキャビネットの色柄が異なる場合			
見切りあり 間口 770 mm	セット品番	AQZ-K07R03M-●-◇			AQZ-K07R03M-●※-◇			¥128,000(税込み¥140,800)
	ユニット本体	AQKB-KNNF0750-●-DF		1	AQKB-KNNF0750-●※-DF		1	¥58,000(税込み¥63,800)
	カウンター	AQKC-N0770-●-D740-R03		1	AQKC-N0770-●-D740-R03		1	¥44,000(税込み¥48,400)
	アダプターユニット	AQKP-FB90-●-☆		1	AQKP-FB90-●-☆		1	¥16,000(税込み¥17,600)
	フィラー	AQKP-FD-●1050		1	AQKP-FD-●1050		1	¥10,000(税込み¥11,000)

セット品番:品番表示の◇印には、幅木よけ有無の記号あり(O1)、なし(O2)が入ります。

アダプターユニット:品番表示の☆印には、幅木よけ有無の記号あり(TN)、なし(DF)が入ります。

乾太くん5kg以上用

① ユニット本体

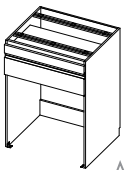

・イラストは幅木よけありの場合です。幅木よけなしも選べます。

●扉とキャビネットが同色(ホワイト柄またはチャコールグレー柄)の場合

AQKB-KNNF0750-●-☆

・カラー:ホワイト柄、チャコールグレー柄

品番表示の☆印には、幅木よけ有無の記号あり(TN)、なし(DF)が入ります

●扉とキャビネットの色柄が異なる場合

AQKB-KNNF0750-●※-☆

・扉カラー:木目柄7カラー

・キャビネットカラー:ホワイト柄、チャコールグレー柄

品番表示の☆印には、幅木よけ有無の記号あり(TN)、なし(DF)が入ります

¥58,000(税込み¥63,800)

・W750×D650×H1030mm
・引き出し1、スライドカウンター1
・扉表面:高圧メラミン
・キャビネット材質:木製
・下地材のある背面壁と床に固定

② カウンター

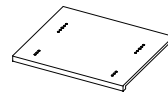

D650mm

AQKC-N0750-●-D650-R02

※見切りありの場合の品番は、**AQKC-N0770-●-D650-R02**になります

¥40,000(税込み¥44,000)

・W750(見切りあり770)×D650mm
・カラー:ホワイト柄、チャコールグレー柄
・表面:高圧メラミン
・乾太くんと固定するための貫通穴があいています

	パーツ名	品番		数量	品番		数量	価格
		扉とキャビネットが同色の場合			扉とキャビネットの色柄が異なる場合			
見切りなし 間口 750 mm	セット品番	AQZ-K07R02-●-◇			AQZ-K07R02-●※-◇			¥98,000(税込み¥107,000)
	ユニット本体	AQKB-KNNF0750-●-☆		1	AQKB-KNNF0750-●※-☆		1	¥58,000(税込み¥63,800)
	カウンター	AQKC-N0750-●-D650-R02		1	AQKC-N0750-●-D650-R02		1	¥40,000(税込み¥44,000)
	パーツ名	品番		数量	品番		数量	価格
		扉とキャビネットが同色の場合			扉とキャビネットの色柄が異なる場合			
見切りあり 間口 770 mm	セット品番	AQZ-K07R02M-●-◇			AQZ-K07R02M-●※-◇			¥108,000(税込み¥118,800)
	ユニット本体	AQKB-KNNF0750-●-☆		1	AQKB-KNNF0750-●※-☆		1	¥58,000(税込み¥63,800)
	カウンター	AQKC-N0770-●-D650-R02		1	AQKC-N0770-●-D650-R02		1	¥40,000(税込み¥44,000)
	フィラー	AQKP-FD-●1050		1	AQKP-FD-●1050		1	¥10,000(税込み¥11,000)

セット品番:品番表示の◇印には、幅木よけ有無の記号あり(O1)、なし(O2)が入ります。

ユニット本体:品番表示の☆印には、幅木よけ有無の記号あり(TN)、なし(DF)が入ります。

品番表示の※印には、扉色記号(WH・GU・PP・LN・GM・CB・DB)が入ります。

●印には、キャビネット色記号(H・G)が入ります。

納期について **受14**

受注生産品です。弊社受注から工場出荷まで約14日です。詳細納期をご確認になりたい場合は、弊社営業所までお問い合わせください。

乾太くん3kg用

① ユニット本体

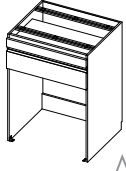

イラストは幅木よけありの場合です。幅木よけなしも選べます。

●扉とキャビネットが同色(ホワイト柄またはチャコールグレー柄)の場合

AQKB-KNNF0750●-☆

・カラー:ホワイト柄、チャコールグレー柄

品番表示の☆印には、幅木よけ有無の記号 あり(TN)、なし(DF)が入ります

●扉とキャビネットの色柄が異なる場合

AQKB-KNNF0750●※-☆

・扉カラー:木目柄7カラー

・キャビネットカラー:ホワイト柄、チャコールグレー柄

品番表示の☆印には、幅木よけ有無の記号 あり(TN)、なし(DF)が入ります

¥58,000(税込み¥63,800)

・W750×D650×H1030mm
・引き出し1、スライドカウンター1
・扉表面:高圧メラミン

② カウンター

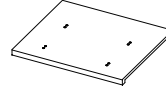

D650mm

AQKC-N0750●-D650-R01

※見切りありの場合の品番は、**AQKC-N0770●-D650-R01**になります

¥40,000(税込み¥44,000)

・W750(見切りあり770)×D650mm
・カラー:ホワイト柄・チャコールグレー柄
・表面:高圧メラミン
・乾太くんと固定するための貫通穴があいています

見切りなし 間口 750 mm	パーツ名	品番		数量	品番		数量	価格
		扉とキャビネットが同色の場合			扉とキャビネットの色柄が異なる場合			
見切りなし 間口 750 mm	セット品番	AQZ-K07R01●●-◇			AQZ-K07R01●●※-◇			¥98,000 (税込み¥107,000)
	ユニット本体	AQKB-KNNF0750●-☆		1	AQKB-KNNF0750●●※-☆		1	¥58,000 (税込み¥63,800)
	カウンター	AQKC-N0750●-D650-R01		1	AQKC-N0750●-D650-R01		1	¥40,000 (税込み¥44,000)
見切りあり 間口 770 mm	パーツ名	品番		数量	品番		数量	価格
		扉とキャビネットが同色の場合			扉とキャビネットの色柄が異なる場合			
見切りあり 間口 770 mm	セット品番	AQZ-K07R01M●●-◇			AQZ-K07R01M●●※-◇			¥108,000 (税込み¥118,800)
	ユニット本体	AQKB-KNNF0750●-☆		1	AQKB-KNNF0750●●※-☆		1	¥58,000 (税込み¥63,800)
	カウンター	AQKC-N0770●-D650-R01		1	AQKC-N0770●-D650-R01		1	¥40,000 (税込み¥44,000)
	フィルター	AQKP-FD●1050		1	AQKP-FD●1050		1	¥10,000 (税込み¥11,000)

セット品番:品番表示の◇印には、幅木よけ有無の記号 あり(O1)、なし(O2)が入ります。

ユニット本体:品番表示の☆印には、幅木よけ有無の記号 あり(TN)、なし(DF)が入ります。

見切り仕様とは...

ドア枠のある壁際に設置する場合は、見切りありをお選びください。フィルター(幅20mm)は現場で設置します。収納ユニットが接する壁の位置に合わせて、左右どちらかにフィルターを取り付けてください。

■標準仕様

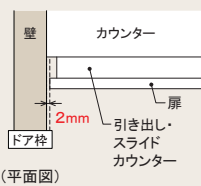

■見切り(ドア枠回避)仕様

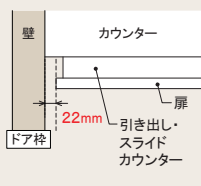

③ フィラー

AQKP-FD●1050

¥10,000(税込み¥11,000)

・W20×D70×H1030mm
・カラー:ホワイト柄・チャコールグレー柄
・材質:木製
・取付位置の下穴あり、固定用ビス同梱
・ドア枠のある壁際に設置する場合に壁際に設置し、見切り仕様になります

■カラーバリエーション

品番表示の※印には、扉色記号(WH・GU・PP・LN・GM・CB・DB)が入ります。●印には、キャビネット色記号(H・G)が入ります。

■キャビネットカラー



■扉カラー



・「乾太くん」や「乾太くん」のオプション品は、当社では販売いたしません。お客様にて別途手配をお願いします。「乾太くん」の接続工事は、有資格者が別途行ってください。

特注対応

NEW

ユニット本体、アダプターユニット、フィルターの高さ寸法を縮小する特注対応を承ります。

特注できる寸法の範囲は、1029~680mm(1mmピッチ)となります。詳細は、弊社営業所へお問い合わせください。

NEW

乾太くん専用排湿管隠し

排湿管の取り付け方向にあわせて設置できる4アイテムを新たにラインナップ!



キャビネット、扉カラーは、
収納ユニットとコーディネートできる2カラーをご用意。

※乾太くん専用収納ユニットとセットでお使いいただく製品です。排湿管隠し単体での設置はできません。

高さ	H=520mm			H=320mm
	背面・天井抜き	左抜き	右抜き	天井抜き
ホワイト柄				
	*画像の排湿管は天井抜きの場合です			
チャコールグレー柄				
	*画像の排湿管は天井抜きの場合です			

■カラーバリエーション

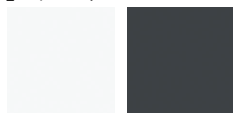

H
ホワイト柄

G
チャコールグレー柄

ランドリールームをより美しく見せるPOINT

■ 収納ユニットと同じ幅のキャビネット

乾太くん上部に設置し、排湿管を美しく隠すことができます。収納ユニットと同じ幅で納めることができるので、高さ方向のラインが揃い、より整った印象に。

■ プッシュオープン式の観音開き扉

扉を開くと、メンテ板があるので、排湿管は見えません。



■ メンテ板は着脱簡単

乾太くんの排湿管を隠すメンテ板は簡単に着脱でき、メンテナンスも可能です。



画像の排湿管は、背面抜きの場合です。

H=520 背面・天井抜き、左抜きの収納スペースは、2段(可動棚板1枚)になります。
H=320 天井抜きの収納スペースは1段になります。

■ 便利に収納

排湿管を隠しながら、ストック品や水まわりの必需品も仕舞えます。



画像の排湿管は、右抜きの場合です。

H=520 右抜きの収納スペースはメンテ板の手前になります。

排湿管隠し

排湿管の取り付け(抜き)方向にあわせて4種類の排湿管隠しよりアイテムをお選びください。

▼排湿管(下図 グレー部分)の取り付け方向

H=520 背面・天井抜き

AQKW-HK0752B-●

¥40,000(税込み¥44,000)

- ・W750×D450×H520mm
- ・キャビネット(メンテ板1枚・可動棚1枚)
- ・カラー:ホワイト柄、チャコールグレー柄
- ・扉表面:化粧紙シート
- ・キャビネット材質:木製
- ・乾太くん上部の下地材のある背面壁に固定してください。

<背面抜き>

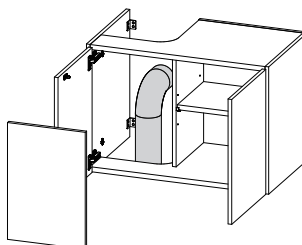

<天井抜き>

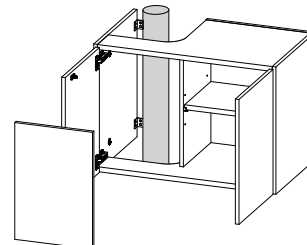

H=520 左抜き

AQKW-HK0752L-●

¥40,000(税込み¥44,000)

- ・W750×D450×H520mm
- ・キャビネット(メンテ板1枚・可動棚1枚)
- ・カラー:ホワイト柄、チャコールグレー柄
- ・扉表面:化粧紙シート
- ・キャビネット材質:木製
- ・乾太くん上部の下地材のある背面壁に固定してください。

<左抜き>

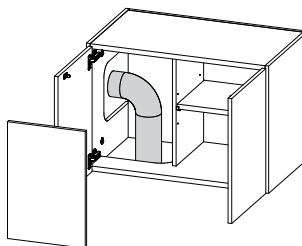

H=520 右抜き

AQKW-HK0752R-●

¥40,000(税込み¥44,000)

- ・W750×D450×H520mm
- ・キャビネット(メンテ板2枚)
- ・カラー:ホワイト柄、チャコールグレー柄
- ・扉表面:化粧紙シート
- ・キャビネット材質:木製
- ・乾太くん上部の下地材のある背面壁に固定してください。

<右抜き>

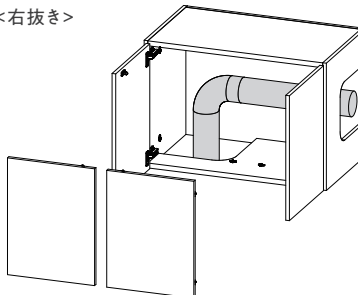

H=320 天井抜き

AQKW-HK0732T-●

¥36,000(税込み¥39,600)

- ・W750×D450×H320mm
- ・キャビネット(メンテ板1枚)
- ・カラー:ホワイト柄、チャコールグレー柄
- ・扉表面:化粧紙シート
- ・キャビネット材質:木製
- ・乾太くん上部の下地材のある背面壁に固定してください。

<天井抜き>

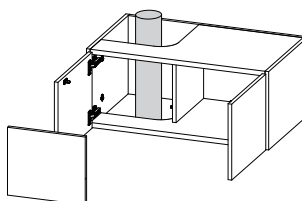

耐荷重

排湿管隠しの地板、および可動棚の耐荷重は20kgです。

排湿管隠し専用部材

排湿管隠しを設置する際、必要に応じて専用部材(フィラー、幕板)を組み合わせてお使いください。

フィラー H=520用

AQKP-WFD●520

¥7,000(税込み¥7,700)

- ・縦:W20×D70×H520mm 横:W20×D430×H70mm
- ・カラー:ホワイト柄、チャコールグレー柄
- ・表面:化粧紙シート
- ・材質:木製
- ・取付位置の下穴、留めカット加工あり(固定用ビス同梱)
- ・ドア枠のある壁際にH=520の排湿管隠しを設置する場合壁際に設置し見切り仕様になります。

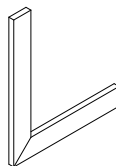

フィラー H=320用

AQKP-WFD●320

¥7,000(税込み¥7,700)

- ・縦:W20×D70×H320mm 横:W20×D430×H70mm
- ・カラー:ホワイト柄、チャコールグレー柄
- ・表面:化粧紙シート
- ・材質:木製
- ・取付位置の下穴、留めカット加工あり(固定用ビス同梱)
- ・ドア枠のある壁際にH=320の排湿管隠しを設置する場合壁際に設置し見切り仕様になります。

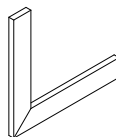

幕板 W=750用

AQKP-WF100●750

¥6,000(税込み¥6,600)

- ・間口方向:W750×D15×H100mm 奥行き方向:W15×D414×H100mm
- ・カラー:ホワイト柄、チャコールグレー柄
- ・表面:化粧紙シート
- ・材質:木製
- ・取り付け用金具同梱



幕板 W=770用

AQKP-WF100●770

¥6,000(税込み¥6,600)

- ・間口方向:W770×D15×H100mm 奥行き方向:W15×D414×H100mm
- ・カラー:ホワイト柄、チャコールグレー柄
- ・表面:化粧紙シート
- ・材質:木製
- ・取り付け用金具同梱



乾太くん専用排湿管隠し標準設置図

- 天井高さ2400mm
(乾太くん5kg以上の場合)
(単位:mm)

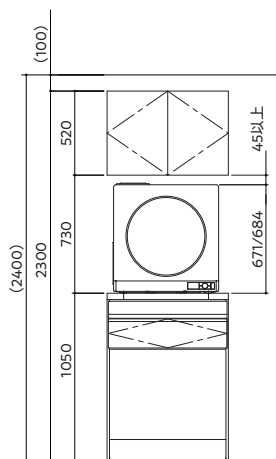

- 天井高さ2200mm
(乾太くん5kg以上の場合)
(単位:mm)

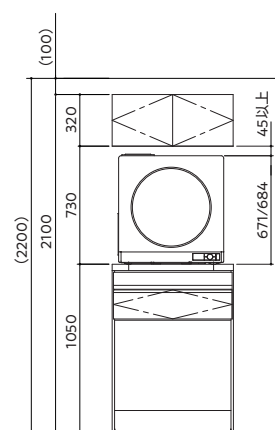

■ 標準設置図 (乾太くん9kgの場合)

()内の数字は、排湿管セット「DPS-80KB」を使用した時の寸法です。

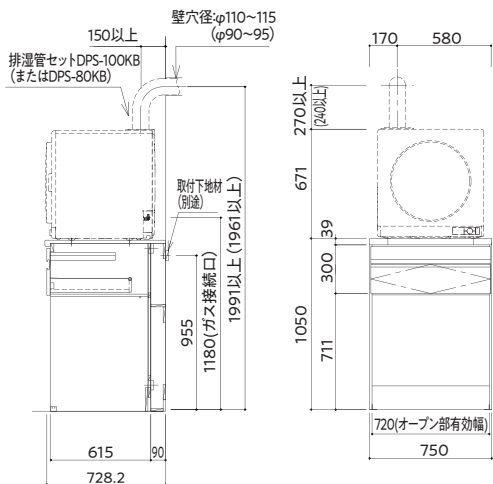

- ガス栓について
ガス栓位置は、洗濯機用水栓、洗濯機用電源コンセント(H=1100mm程度)に高さを合わせて収納ユニットや洗濯機の開閉に支障のない位置に設置してください。
- 電源コンセントおよびアース線について乾太くん本体に付属の電源コード(2m)の届く範囲に電源コンセントが必要です。
- 背面壁固定位置には下地材が必要です。

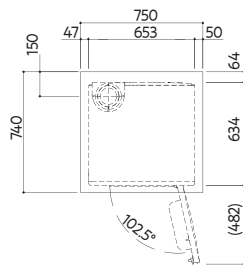

■ 有効寸法と耐荷重

- 耐荷重について
カウンターの耐荷重は60kgです。
スライドカウンターの耐荷重は15kgです。
引き出しの耐荷重は15kgです。

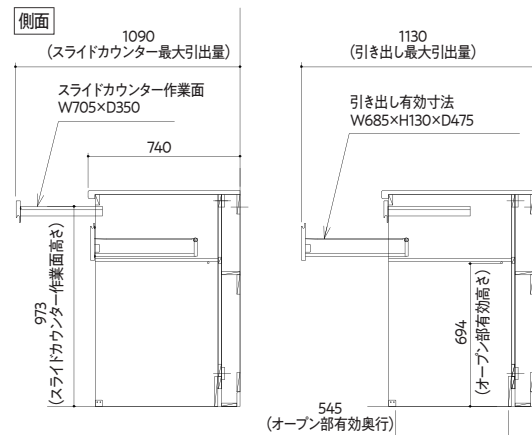

■ 標準設置図 (乾太くん5kgの場合)

()内の数字は、排湿管セット「DPS-80KB」を使用した時の寸法です。
()内の数字は、乾太くん本体の取付位置を前側に設定した時の寸法です。
【 】内の数字は、乾太くん本体の取付位置を中央に設定した時の寸法です。

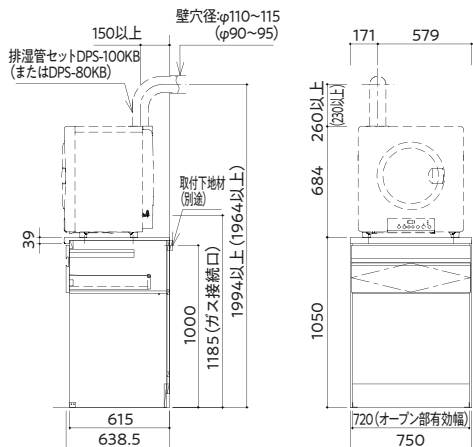

- ガス栓について
ガス栓位置は、洗濯機用水栓、洗濯機用電源コンセント(H=1100mm程度)に高さを合わせて収納ユニットや洗濯機の開閉に支障のない位置に設置してください。
- 電源コンセントおよびアース線について乾太くん本体に付属の電源コード(2m)の届く範囲に電源コンセントが必要です。
- 背面壁固定位置には下地材が必要です。

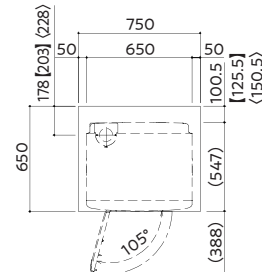

■ 有効寸法と耐荷重

- 耐荷重について
カウンターの耐荷重は60kgです。
スライドカウンターの耐荷重は15kgです。
引き出しの耐荷重は15kgです。

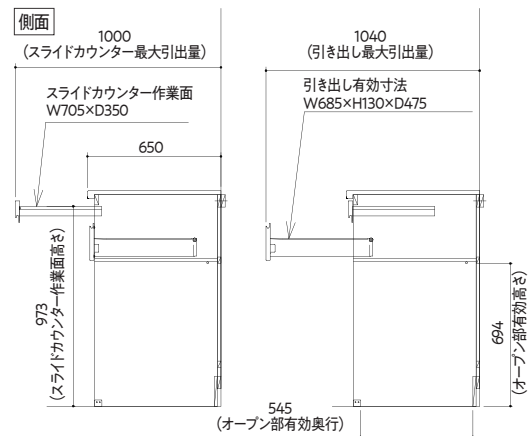

■ 乾太くんのメンテナンス上 必要な離隔距離

上方	300
正面左側方	250
正面右側方	100
後方	45
前方	500

※表の離隔距離は、乾太くんを下ろして作業する場合に必要なスペースです。

安全に関するご注意

- 掲載の製品には、使用用途・場所などを限定するものがあります。製品選定時には、必ず用途をご確認ください。用途が異なる使用はしないでください。
- 製品のご使用前に「取扱説明書」を必ず受け取り、よくお読みいただき、ご購入された販売店・施工店にご相談の上、正しくご使用ください。
- 製品によっては、専門の工事が必要とするものがあります。販売店・施工店にご確認ください。
- 掲載製品は製品に同梱されている施工説明書と異なった施工をされますと事故につながる危険性がありますのでご注意ください。

おことわり

- 掲載の製品および表示価格は2024年5月現在のものです。
- 表示価格は希望小売価格です。工事費は含まれておりません。
- 掲載の図面は構成、形状の模式図です。詳細寸法とは異なります。(設計・施工図面の縮尺率併記の図面を除く)
- 製品の仕様や価格、その他掲載内容は、予告なく変更する場合がありますのでご了承ください。
- 印刷物と実物では多少色調が異なる場合があります。あらかじめご了承ください。
- 本書に収録したものはすべて弊社に著作権が存するものですから、無断の複製はかたくお断りいたします。
- 製品に同梱されている施工説明書と異なった施工による返品・取り替えはご容赦ください。
- 本製品は一般住宅用(屋内専用)です。業務用には使用しないでください。また、浴室など高温・多湿の場所には設置できません。

お客様相談センター

0120-685-110

受付時間 平日・土曜日 9:00~18:00 休業日 日曜日、祝日、夏期休暇、年末年始

永大産業株式会社

J658Je2405tpTP第2版

2024.05